



# Dolphin Dynamic PRO X2

Руководство по эксплуатации

# Внимательно прочтите руководство перед использованием робота Dolphin Dynamic PRO



Сборка тележки DOLPHIN показана на стр. 6

Рис.

**В**

## 1. Безопасность

### 1.1 Расположение преобразователя

Тележка и блок питания (1, стр. 7) должны быть установлены так, чтобы робот DOLPHIN мог доставать до всех углов бассейна, и они должны располагаться на расстоянии не менее 3м от края бассейна. Для удобства эксплуатации кабель робота DOLPHIN с шарниром (1б, стр. 7) должен быть свернут в бухту, которая должна находиться вне бассейна (Рис. А + В).

### 1.2 Требования к питанию

На заводе - изготовителе установлено на напряжение электросети 100В, 115В или 230 В; перед подключением аппарата к сети необходимо проверить питающее напряжение. Проверьте, что электрическая розетка снабжена прерывателем замыкания на землю (GFI) или прерывателем утечки на землю (ELI).

**Внимание:** Во время работы блок питания должен находиться в тени. Пользуйтесь только фирменным источником питания DOLPHIN.

## 2. Сборка DOLPHIN

### 2.1 Сборка тележки робота DOLPHIN

Соберите тележку, как описано ниже, пользуясь при этом прилагаемым рисунком (рис. В, стр. 6). Выполните представленные ниже инструкции.

- Установите колеса (с-1, стр. 6) с шайбой (с-2, стр. 6) и проверьте их центровку. Вставьте колесо с помощью резкого удара в вырез, в нижней части основания.
- Вставьте две прямые трубки (с-3, стр. 6) в отверстия на основании тележки, трубки должны защелкнуться на выступах основания (с-4, стр. 6).  
**Примечание:** Имеется 2 маленьких отверстия, расположенные на каждом конце трубки.
- Тот конец трубки, отверстие на котором расположено ближе к концу трубки, вставляется в основание. Вставьте ручку с крючками (с-5, стр. 6) так, чтобы она защелкнулась на трубках.
- Закрепите источник питания в пластмассовом корпусе (с-6, стр. 6) на стойке. Для этого введите Т-образные выступы на стойке тележки в пазы на задней стороне ручки источника питания и нажмите на блок питания вниз, чтобы основание источника питания достигло отверстий в основании стойки тележки.

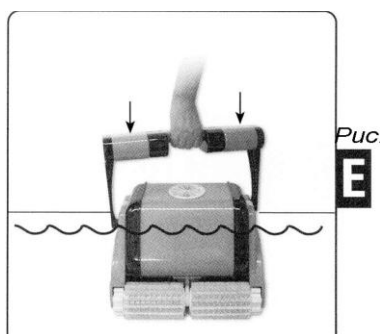
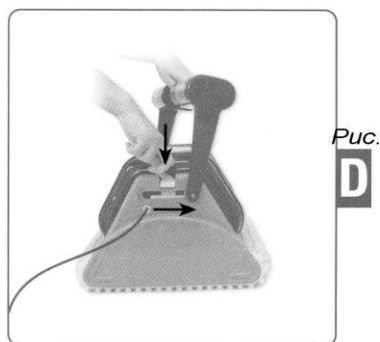
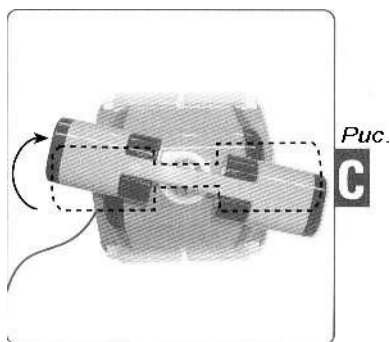

### 2.2 Ручка

Робот DOLPHIN для чистки бассейна снабжен регулируемой ручкой (2 стр. 7), которая входит в пазы, расположенные на каждой боковой стороне корпуса робота DOLPHIN. После извлечения робота DOLPHIN из упаковочной картонной коробки ручка должна быть закреплена в диагональном положении сверху на корпусе робота DOLPHIN. Это необходимо для обеспечения оптимальных результатов чистки бассейна (рис. С).

Для изменения положения ручки нажмите на желтые защелки (3, стр. 7). Для эффективного выполнения программы Water Line (Линия границы воды) установите ручку в диагональном положении, как показано на (рис. D).

### 2.3 Пульт дистанционного управления (ПДУ)

Вставьте 2 батарейки по 1.5V в ПДУ и расположите их так, как нарисовано в контейнере для батареек (ПДУ защищен только от брызг). Этот ПДУ снабжен цифровым дисплеем, мягкими сенсорными клавишами и джойстиком для ручного управления перемещением робота.

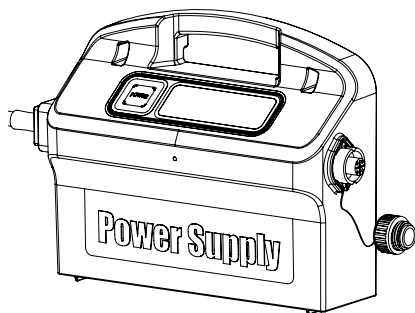

## 3. Эксплуатация

### 3.1 Преобразователь

На передней стороне блока имеется световой индикатор включения питания, а также световой индикатор, указывающий «очистить» (при мигании индикатора) или на то, что необходимо выстирать фильтрующий мешок (при горении индикатора).

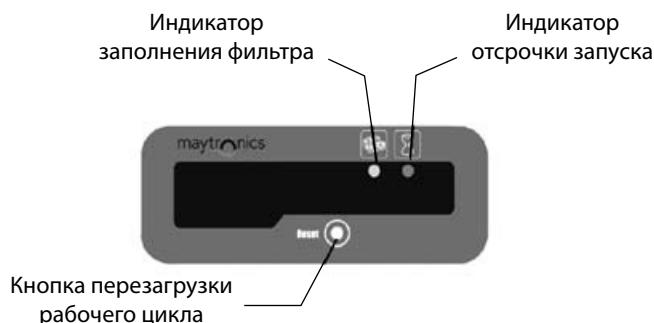

**Примечание:** Загорание светового индикатора заполнения фильтрующего мешка является только рекомендацией. При загорании этого индикатора эксплуатация робота DOLPHIN может продолжаться, и нет опасности повреждения робота. Конструкция робота DOLPHIN для чистки бассейна обеспечивает его безопасную, не требующую обслуживания эксплуатацию на открытом воздухе.

### 3.2 Установка DOLPHIN

Размотайте кабель и подсоедините его к источнику питания DOLPHIN. Освободите минимальное количество плавающего кабеля, достаточное для того, чтобы робот мог доставать до всех стенок бассейна. Поместите робот DOLPHIN с кабелем в бассейн, осторожно покачайте DOLPHIN из стороны в сторону для того, чтобы из него вышел воздух, а затем дайте ему медленно погрузиться на дно бассейна (рис. E). Вставьте вилку шнура питания в электрическую розетку, снабженную прерывателем замыкания на землю.

**Предупреждение!** Не включайте робот DOLPHIN на воздухе. Это может привести к значительным повреждениям уплотнений в электродвигателе привода насоса и повлечет за собой отмену гарантии. Включите питание и оставьте робот DOLPHIN работать самостоятельно.

## 4. Режимы очистки

В роботе DOLPHIN имеется два режима работы - автоматический и режим дистанционного управления. Робот DOLPHIN будет работать в автоматическом режиме до тех пор, пока он не будет переведен в режим дистанционного управления, управление в котором осуществляется с помощью пульта дистанционного управления (ПДУ).

### 4.1 Режим дистанционного управления

В режиме дистанционного управления вы можете управлять перемещением робота DOLPHIN, уделяя особое внимание определенным участкам бассейна. Переместите джойстик в том направлении, куда вы хотите направить робот DOLPHIN для выполнения чистки.

**Примечание:** Если вы не прикасаетесь к джойстику в течение 2 минут, ПДУ отключается, и робот DOLPHIN переключается в режим автоматической чистки.

### 4.2 Режим автоматической чистки

В режиме автоматической чистки робот DOLPHIN самостоятельно рассчитывает свой путь для выполнения чистки. Для настройки программы чистки вашего бассейна вы должны отрегулировать параметры программы. Установленные параметры программы будут сохраняться в памяти робота DOLPHIN до тех пор, пока вы их не измените или пока робот не будет выключен.



Рис. F



Рис. G

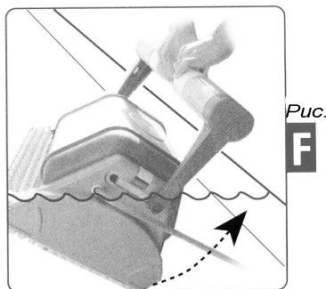

Рис. H

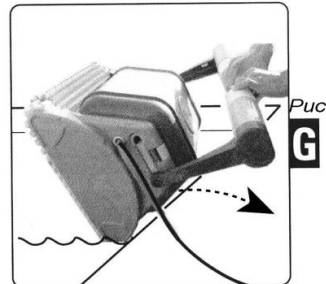

Рис. I

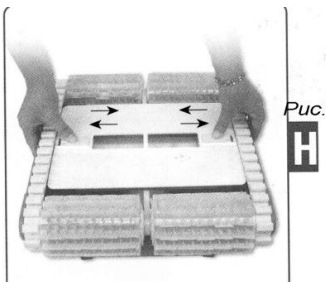

Рис. J

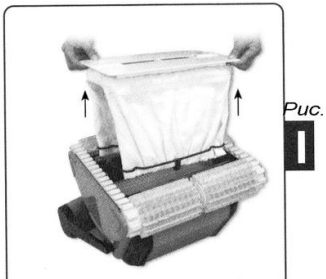

Рис. K

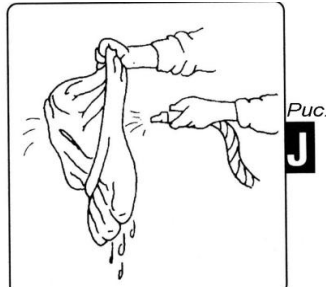

Рис. L

## 6. Автоматическое отключение

Робот DOLPHIN будет автоматически отключаться после выполнения рабочего цикла. Если требуется повторить цикл чистки, то перед повторным включением робота отключите питание не менее чем на 30 секунд. перед извлечением робота DOLPHIN из бассейна выключите питание.

**Внимание:** Скачки напряжения и короткие перерывы в подаче электроэнергии могут вызывать повторные запуски робота DOLPHIN.

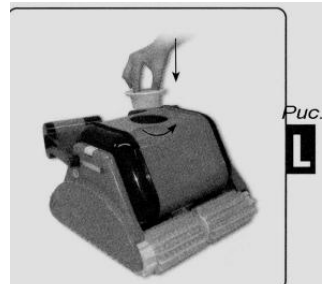
После завершения цикла очистки:

1. Выключите блок питания.
2. Осторожно поднимите робот DOLPHIN на поверхность воды, вытягивая кабель.
3. Возьмитесь за ручку и поверните робот DOLPHIN так, чтобы одна из его щеток прижималась к стенке бассейна (рис. F).
4. Поднимите робот DOLPHIN за ручку, а не за кабель.
5. Держась за ручку (а не за кабель) перевалите робот DOLPHIN через край бассейна и положите его на бок (рис. G).
6. Переверните робот DOLPHIN вверх ногами, освободите два фиксатора (5, стр. 7) (рис. H) и снимите нижнюю крышку (6, стр. 7) (рис. I).
7. Освободите два фиксирующих зажима мешка (7, стр. 7) и снимите фильтрующий мешок (8, стр. 7).
8. Выверните фильтрующий мешок наизнанку и тщательно промойте его с помощью садового шланга (рис. J).
9. Мешок можно стирать с использованием обычного цикла стирки синтетических тканей. Это должно выполняться не реже одного раза в два месяца.
10. Снимите крышку входного отверстия (9, стр. 7), осторожно потянув ее вверх.
11. Снимите створки входного отверстия (10, стр. 7).
12. Очистите створки входного отверстия, крышку и пазы под фиксирующими зажимами.
13. Установите крышку и створки входного отверстия на место.
14. Установите фильтрующий мешок на место, при этом этикетка на наружной стороне мешка должна быть расположена в центре длинной стороны нижней крышки (рис. K).
15. Растяните эластичные стенки мешка на двух металлических рамках и на белой кромке нижней крышки.
16. Соберите всю лишнюю ткань фильтра в центре металлических рамок.
17. Соберите ткань вдоль верхних сторон рамок так, чтобы углы мешка были расположены рядом с углами рамок.
18. Закрепите мешок на верхних сторонах рамок с помощью зажимов (рис. K).
19. Вставьте узел нижней крышки в корпус и зафиксируйте его.

## 7. Периодическое удаление мусора из движущихся деталей.

**Внимание!** Прежде чем вывернуть втулку рабочего колеса насоса (13, стр. 7) отсоедините аппарат от электросети.

Для очистки рабочего колеса насоса нужно повернуть и снять втулку рабочего колеса насоса (рис. L). Удалите волосы и другой мусор, набившийся в рабочее колесо насоса (14, стр. 7). Рабочее колесо насоса можно отвернуть с помощью крестовой отвертки. Удалите мусор, скопившийся между гусеницами (12, стр. 7) и зубчатыми колесами (11, стр. 7).





Рис.

**M**

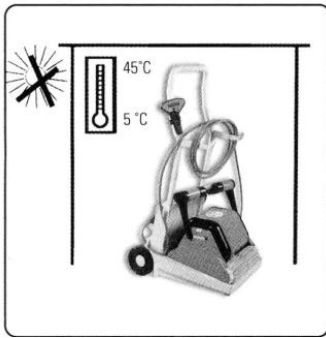

Рис.

**N**

## 8. Полезные советы

- Очищайте фильтрующий мешок каждый раз, когда вы достаете робот DOLPHIN из бассейна. Если мешок оставлять неочищенным, он высыхает и становится непригодным для использования.
- Проверяйте pH воды в бассейне (оптимальное значение 7,0 - 7,2).
- Проверяйте температуру воды в бассейне (12 °С - 32 °С).
- Проверяйте состояние щеток (15, стр. 7).
- Перед началом нового цикла очистки обязательно отключите питание не менее чем на 30 с.
- Храните робот DOLPHIN в вертикальном положении на тележке (при хранении робот не должен опираться на щетки), в тени, и при температуре от 5°С до 45°С. Намотайте кабель без натяжения на крючки, расположенные на ручке тележки (рис. M).
- Щетки Wonder или комбинированные щетки должны быть всегда мокрыми (даже при длительном хранении).
- При первом включении робот DOLPHIN может подниматься по стенке бассейна слишком высоко, и при достижении линии границы воды может засасывать воздух. В этом случае снимите с ручки робота поплавки (17, стр. 7), нажав на них (рис. N).

## 9. Основные технические характеристики

Расчетная скорость движения по дну - 900 м/ч  
 Расчетная скорость сканирования поверхности - 350 м<sup>2</sup>/ч  
 Скорость всасывания - 18000 л/ч  
 Масса (без кабеля) - 10,7 кг  
 Максимальная глубина - 5 метров

### Блок питания

Входное напряжение - 100В / 115В / 230В переменного тока  
 Выходное напряжение - 30В постоянного тока (номинальное)  
 Номинальная мощность - 230В переменного тока - 150В  
 115В переменного тока - 150В

Для различных бассейнов и разных схем подключения питания эти характеристики могут меняться. Хотя робот DOLPHIN и был испытан в различных бассейнах тем не менее, компания MAYTRONICS не принимает претензий в тех случаях, когда робот DOLPHIN не совсем подходит для того или иного типа бассейна.

**Примечание:** Герметизированный блок двигателя и блок питания робота DOLPHIN не имеют деталей, которые требуют обслуживания пользователя. Вскрытие этих блоков приводит к прекращению действия гарантии. Изготовитель сохраняет за собой право изменять указанные технические характеристики без предварительного уведомления.

Патент США No. 4168557  
 Патент Южно-Африканской республики No. 76/7474  
 Патент Австралии No. 509698

# СБОРКА ТЕЛЕЖКИ РОБОТА DOLPHIN

Рис.

**B**

## УСТАНОВКА БЛОКА ПИТАНИЯ НА ТЕЛЕЖКУ

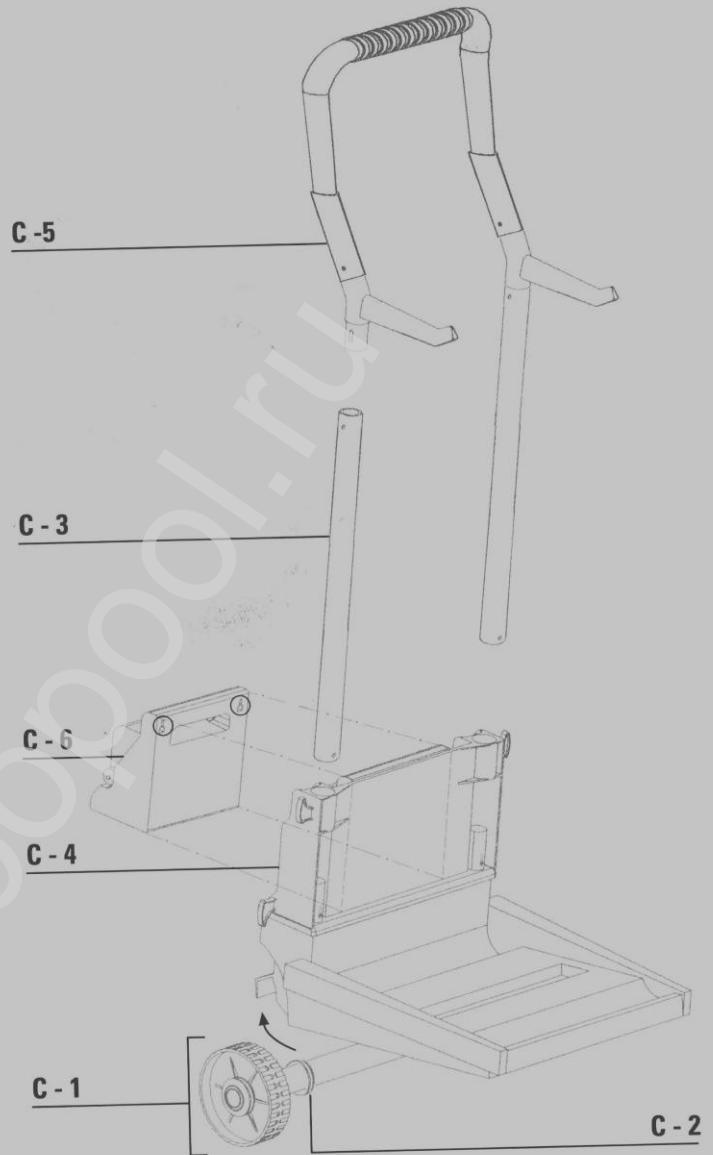
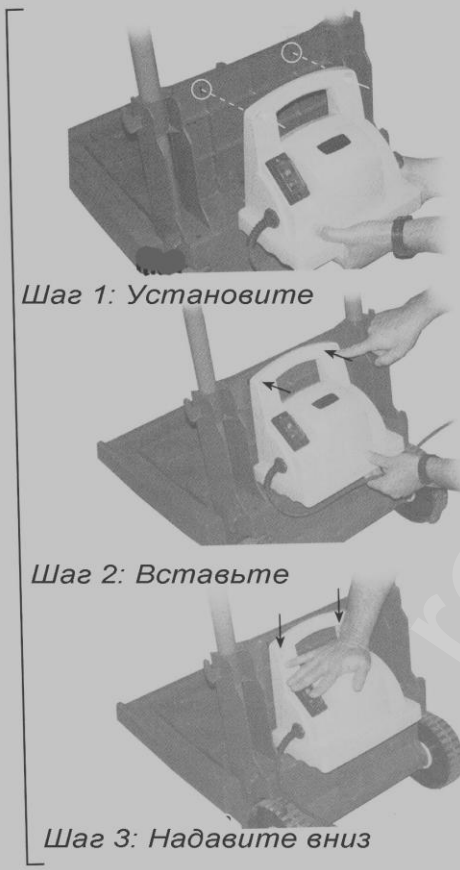

# СБОРКА ТЕЛЕПЕЛИКА РОБОТА DOLPHIN

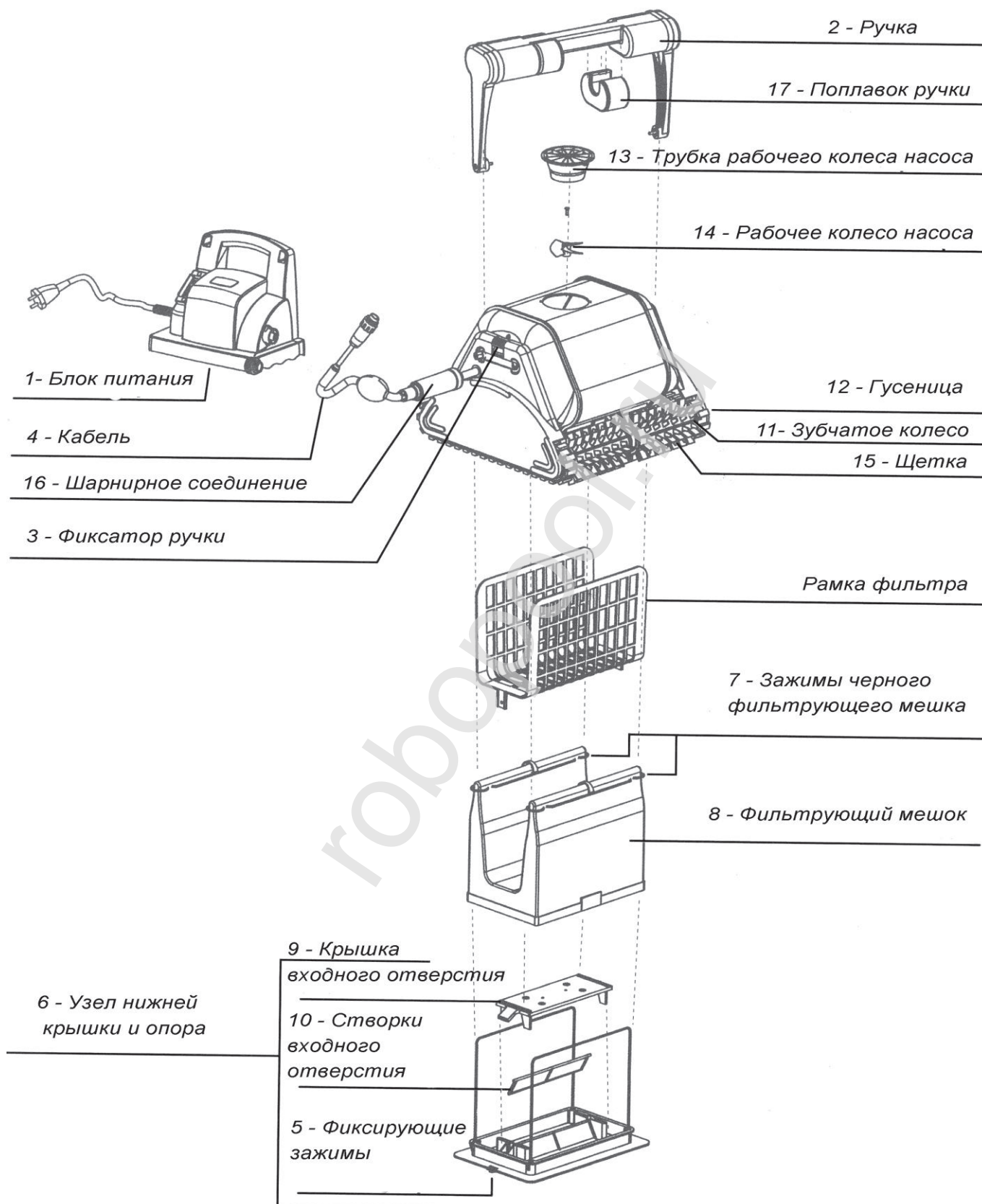

## Пульт Дистанционного Управления (ПДУ) 2010

ПДУ предоставляет два вида режима управления - автоматический и ручной.

- В автоматическом режиме работы можно изменять все параметры чистки.
- В ручном режиме работы, движение робота управляется в ручную.



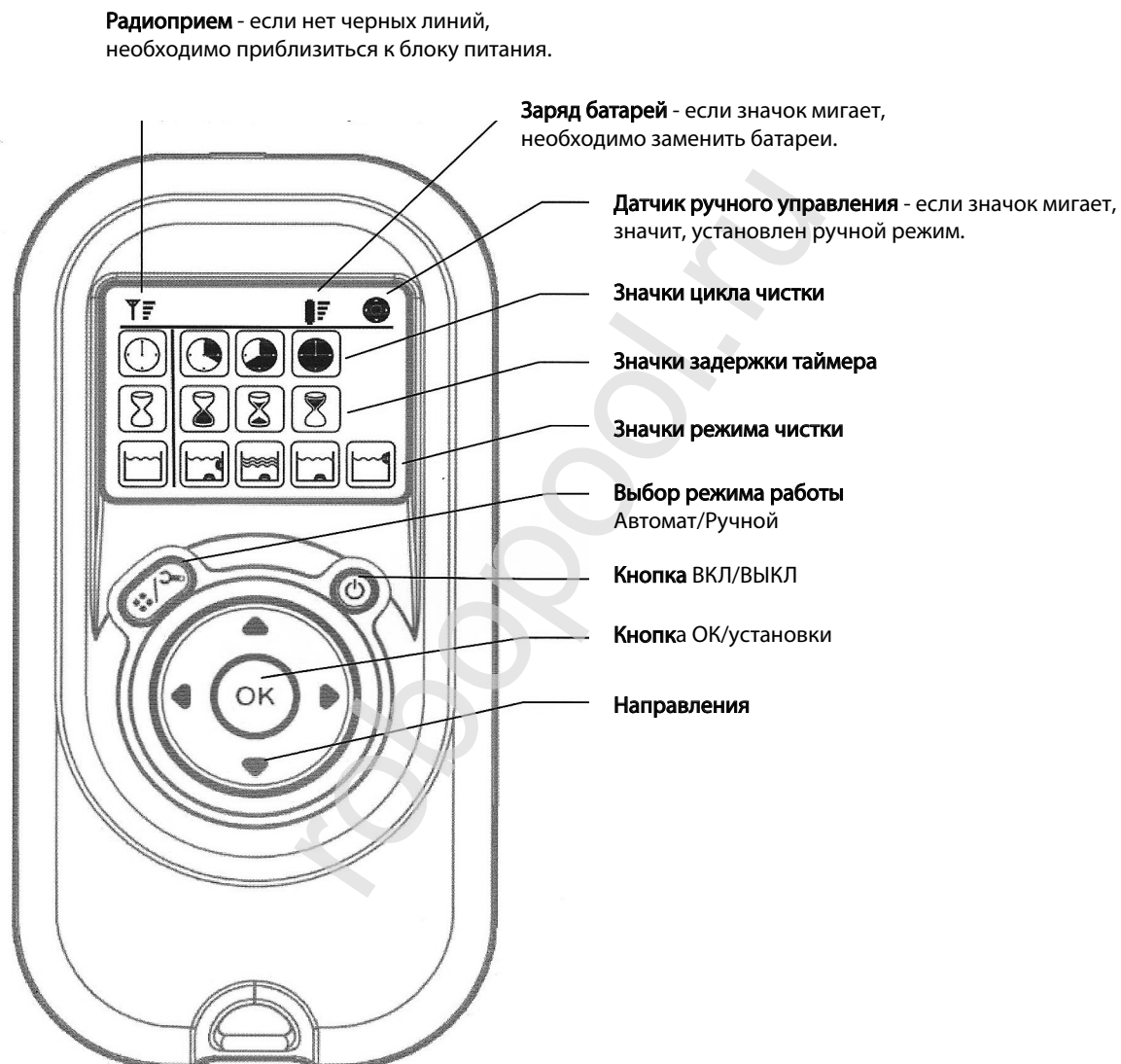





### Панель управления ПДУ

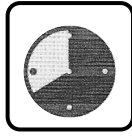
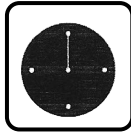

## Установка автоматического режима.

Для изменения установок автоматического режима.

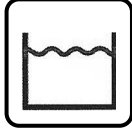
Сначала нажми на кнопку выбора режима, затем выбери необходимые установки в соответствии с таблицей.

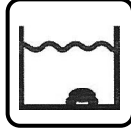
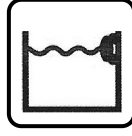
 <p><b>Датчик цикла чистки.</b> Определение цикла чистки. ПДУ позволяет выбрать один из следующих вариантов.</p>	 <p><b>Быстрый.</b></p>	 <p><b>Эффективный</b> (Базовая установка)</p>	 <p><b>Экстра</b></p>	
<p><b>Supreme</b></p>	<p>1,5 часа.</p>	<p>2.5 часа для ежедневного использования</p>	<p>3.5 часа</p>	
<p><b>Для частных бассейнов</b></p>	<p>2 часа</p>	<p>3 часа для ежедневного использования</p>	<p>4 часа</p>	
<p><b>Для общественных бассейнов</b></p>	<p>4 часа</p>	<p>6 часа для ежедневного использования</p>	<p>8 часов</p>	
 <p><b>Датчик задержки таймера.</b> Определение: когда робот начал работу задержка позволяет мусору осесть на дно бассейна.</p>	 <p><b>Немедленное начало</b> (Базовая установка)</p>	 <p><b>Один час задержки</b></p>	 <p><b>Два час задержки</b></p>	
 <p><b>Датчик действий.</b> Позволяет выбрать один из следующих вариантов.</p>	 <p><b>Стандарт.</b> Чистка дна и стен (Базовая установка)</p>	 <p><b>Усиленная чистка.</b> Усиленное всасывание и медленное движение. Чистка дна и стыков.</p>	 <p><b>Только дно.</b> Чистка дна и стыков.</p>	 <p><b>Только стены.</b> Чистит только стены и линию воды.</p>

### Заметка:

- После 2 минут, если не нажата кнопка, ПДУ выключится, и робот будет продолжать работать в предыдущих настройках.
- Когда циклы работы, с выбранными опциями «Усиленной чистки» и «Только стены», закончатся, ПДУ вернется к базисным установкам.



## Ручное управление робота

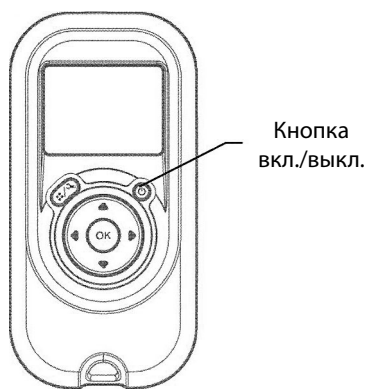

1. Нажми кнопку вкл./выкл., один раз ПДУ запустится в ручном режиме управления.



2. Для ручного управления используй стрелки направления движения.

## Выход из ручного режима и установка автоматического режима

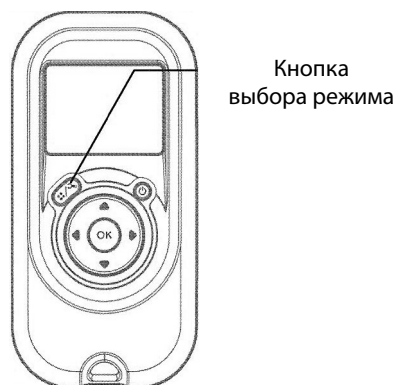

1. Для выхода из Ручного режима работы, необходимо нажать один раз на кнопку Выбора режима.

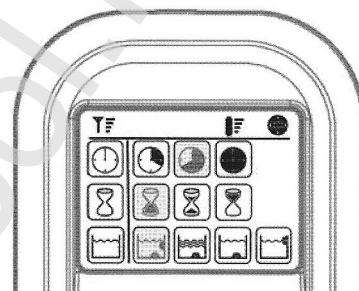

2. Цифровой экран загорится и в трех рядах функций высветятся значки базовых установок.



1. Для изменения параметров нажми на стрелки вверх/вниз.  
Для выбора параметра нажми на стрелки вправо/влево.



2. Для установки желаемой функции нажми кнопку OK/установка.

## Рекомендации по использованию автоматических роботов Dolphin.

1. Используйте стабилизатор напряжения при подключении к электричеству, а также моторного блока (скачки напряжения могут вызвать перегорание преобразователя).
2. Не используйте робот для других целей, кроме чистки бассейна.
3. Включайте робот только, когда он находится в воде.
4. Ни в коем случае не используйте робот вне воды или в бассейне без воды.
5. Не рекомендуется таскать робот за провод на суше, используйте тележку для перемещения робота.
6. При вытаскивании робота из воды, подтяните его за провод, затем аккуратно вытащите его за рукоятку.
7. Не позволяйте детям кататься на роботе.
8. Предохраняйте шланг от укусов собак.
9. После использования робота, храните его в чистоте .
10. При зажигании индикатора заполненности мешка, промойте мешок, установите его на место и нажмите кнопку RESET.
11. При первичном запуске робота, желательно использовать крупнопористый мешочный фильтр, или же будьте готовы к частой промывке мешка. При сильном загрязнении бассейна возможна частая промывка мешка, после чего использование робота будет более комфортно.
12. Для лучшего результата, рекомендуется использовать робот ежедневно, тогда ваш бассейн будет всегда выглядеть идеально.

Обратите внимание, при не соблюдении правил использования робота, производитель может отказать в гарантийном обслуживании.